

# СОЗДАЕМ МУЛЬТИМЕДИА

*решения для бизнеса*

Помогаем внедрить современные технологии в Ваш бизнес,  
от проекта до монтажа.

Компания УТЕК с 2004 года занимается системной интеграцией и реализует проекты в ИТ сфере:

- мультимедиа системы Digital Signage, IP TV, AVoverIP, видеоконференцсвязь, конгресс-системы, indoor и outdoor навигация, фоновое и сценическое озвучивание, профессиональный свет;
- системы удаленного мониторинга и управления объектами, диспетчерские и ситуационные центры (видеостены, видеопроцессоры, KVM), слаботочные системы и сети и т.д.;
- безналичные расчёты с использованием электронных денежных средств, организации приёма платежей, облачная фискализация. Проекты реализованы на транспорте, в медицине, ЖКХ и т.д.;
- электронные очереди, системы управления посетителями;
- системы с использованием терминалов самообслуживания, технологии штрихового кодирования, электронный кассир;
- web-сервисы, SMS-сервисы, e-mail сервисы.

Регистрационный номер СРО в области проектирования: СРО-П-123-25012010.

Отдельная аккредитованная ИТ компания в реестре Минцифры.

Наши сайты: [uitek.ru](http://uitek.ru) [dscloud.ru](http://dscloud.ru) [trcard.ru](http://trcard.ru) [vewell.ru](http://vewell.ru) [видеоконтроллер.pф](http://видеоконтроллер.pф)

Мы в социальных сетях:



# Компания AV и IT инженеров

- ПРОЕКТИРОВАНИЕ AV-СИСТЕМ (СИСТЕМ МУЛЬТИМЕДИА)
- ПРОЕКТИРОВАНИЕ И МОНТАЖ СЛАБОТОЧНЫХ СИСТЕМ
- МОНТАЖ И ПУСКОНАЛАДКА ОБОРУДОВАНИЯ
- ОСНАЩЕНИЕ СИТУАЦИОННЫХ ЦЕНТРОВ
- ОСНАЩЕНИЕ КОНФЕРЕНЦ-ЗАЛОВ
- ОСНАЩЕНИЕ ПЕРЕГОВОРНЫХ
- ОБОРУДОВАНИЕ AV OVER IP
- РАЗРАБОТКА ПО
- LED ЭКРАНЫ

Мы начинали в 2003 как поставщики решений телемеханики и телеуправления для промышленных предприятий.

В 2004 реализовали первый в стране проект безналичной оплаты проезда на городском наземном общественном транспорте.

С 2008 года поставляем и монтируем электронные очереди в МФЦ, ИФНС, банки, клиентские центры.

В 2009 запустили сеть терминалов самообслуживания для приема мобильных, коммунальных платежей и пополнения транспортных карт.

С 2012 занимаемся мультимедиа. Видеостены, диспетчерские, конференц-залы и т.д. Реконструировали диспетчерскую АО ЧТПЗ.

В 2017 году приняли участие в оснащении систем мультимедиа горноклиматического курорта Газпром Альпика в Красной поляне.

В 2018 году оснастили системой клубного телевидения Императорский Яхт клуб в Санкт-Петербурге.

В 2019 году приняли участие с модернизации Центра водных видов спорта Лужники в Москве.

С 2019 года участвуем в проектировании и оснащении музейно-театральных комплектов, строящихся Фондом культурное наследие.

В 2022 году реализован проект модернизации геоинформационной системы АО УСТЭК-Челябинск.

Работаем напрямую с ведущими производителями оборудования. Участник ВЭД.

# Наши клиенты

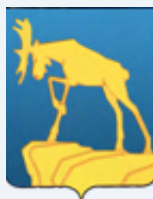
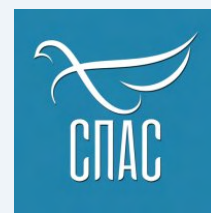
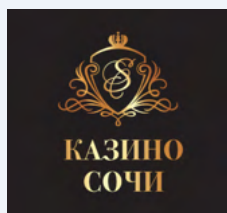





Создание систем управления контентом 24/7 является приоритетом нашей компании.

Мы являемся официальным представителем ведущих мировых производителей оборудования Samsung, LG, AOPEN, Vewell, TRICOLOR, Audio-Technica, QNAP, BARCO, Allen&Heath, Shure, Bosch, QSC, CODA audio, Datapath.

Мы проектируем стабильные, защищенные системы экранов, видеостен, электронных постеров, меню-бордов, гидов, интерактивных киосков, LED экранов, инсталляций, зон озвучивания и т.д. Обладаем экспертизой в области программного обеспечения SCALA, (США), Smart Player, CUBIC (Россия).



Наши специалисты прошли обучение и сертификацию вендоров. Осуществляем интеграцию силами собственных разработчиков. Конференц-залы, актовые залы, театральные, многофункциональные, имерсивные пространства, музейные, выставочные пространства, аппаратные, общественные зоны и диспетчерские высокого класса надежности.

## Реквизиты

Общество с ограниченной ответственностью «Ютек»

Юр. Адрес/Челябинский офис: 454008, г.Челябинск, пр-кт Победы, 198, строение 1

e-mail: [info@uitek.ru](mailto:info@uitek.ru), тел: +7 (351) 261-47-15, 267-29-01, тел: +7 (495) 662-73-75

ИНН 7452063707, КПП 744801001, ОГРН 1087452004970

р/с 40702810605500000124, ООО "Банк Точка"

к/с 30101810745374525104, БИК 044525104



В нашей компании работают ведущие специалисты отрасли мультимедиа, Digital Signage, звука в России.

У нас есть опыт реализации как небольших корпоративных, так и масштабных проектов в различных отраслях:

- система видеоз экранов и фонового озвучивания Горноклиматического курорта Альпика ПАО Газпром, Красная поляна, г.Сочи,
- Центр водных видов спорта АО Лужники, Москва,
- Модернизация геоинформационной система АО «УСТЭК-Челябинск»,
- ситуационный диспетчерский центр ПАО ЧТПЗ,
- система клубного телевидения и фонового озвучивания Императорского яхт-клуба, г.Санкт-Петербург,
- стенд УРФО на Олимпиаде в Сочи 2014,
- ДК им. Калинина, г.Королев, Московской области,
- оборудование для диспетчерских ГУП Московский метрополитен, НЭСК Краснодарского края, Росгидромет, системы управления отображением для десятков морских судов.

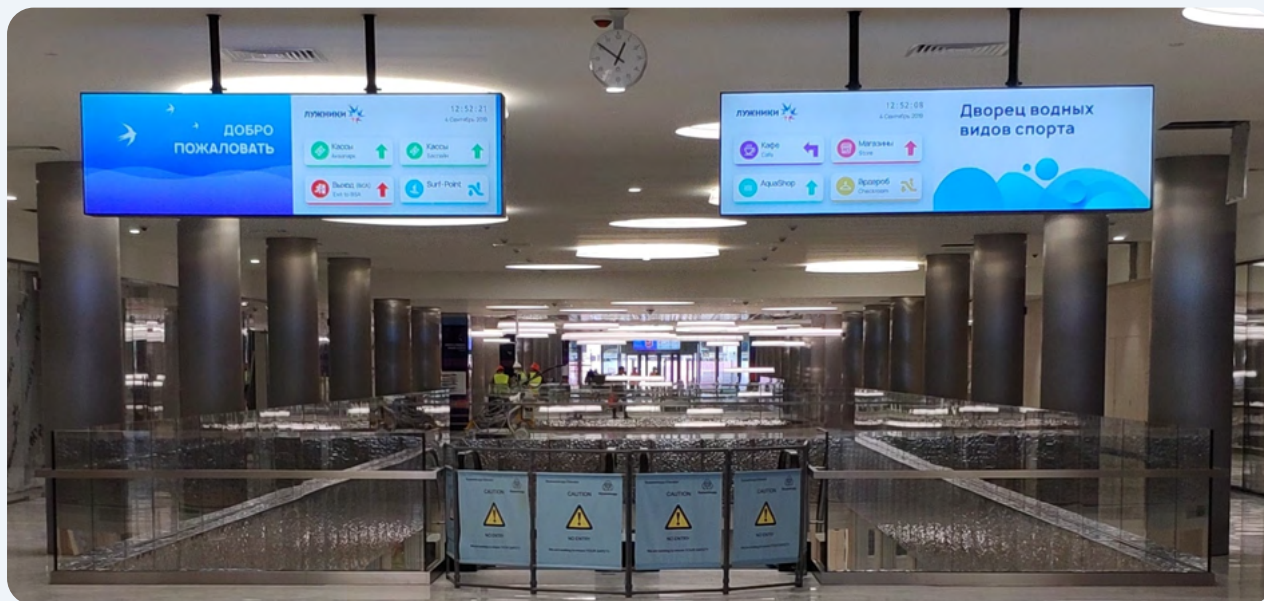

В настоящее время мы участвуем в проектировании и оснащении в проектах, реализуемых Фондом «Национальное культурное наследие»:

- хореографическая академия в г.Севастополь,
- музейный комплекс на мысе хрустальный, г.Севастополь,
- музейный и театрально-образовательный комплекс в г.Кемерово,
- строительство новой сцены для ГКБУК «Пермский академический театр оперы и балета им. П.И. Чайковского», г.Пермь,
- музейно-театральный комплекс в г.Владивосток,
- музейно-театральный комплекс в г.Калининград.

Мы также ответственно подходим к небольшим проектам, требующим индивидуального креативного подхода (фитнес центры, больницы и поликлиники, выставки, форумы, спортивные мероприятия, выставки, многофункциональные центры предоставления государственных услуг и т.д).



В области профессионального звукового оформления нашими специалистами реализованы следующие проекты:

- интеллектуальная система фонового озвучивания ГКК «Альпика» ПАО «Газпром»,
- инсталляции во Дворце спорта г.Ханты-Мансийска,
- система озвучивания фитнес-центра «Императорский яхть-клуб», Анти-паба «The Бочка», кафе «Mc Qwin», бара «Sorry Mama» г.Челябинска, кинотеатра «Аврора» (звук в формате Dolby Digital), кинотеатра «им. А.С.Пушкина» (Dolby Digital)

Системы навигации по объектам и прилегающей территории в формате 3D.

Организация приема платежей «Электронный кассир».





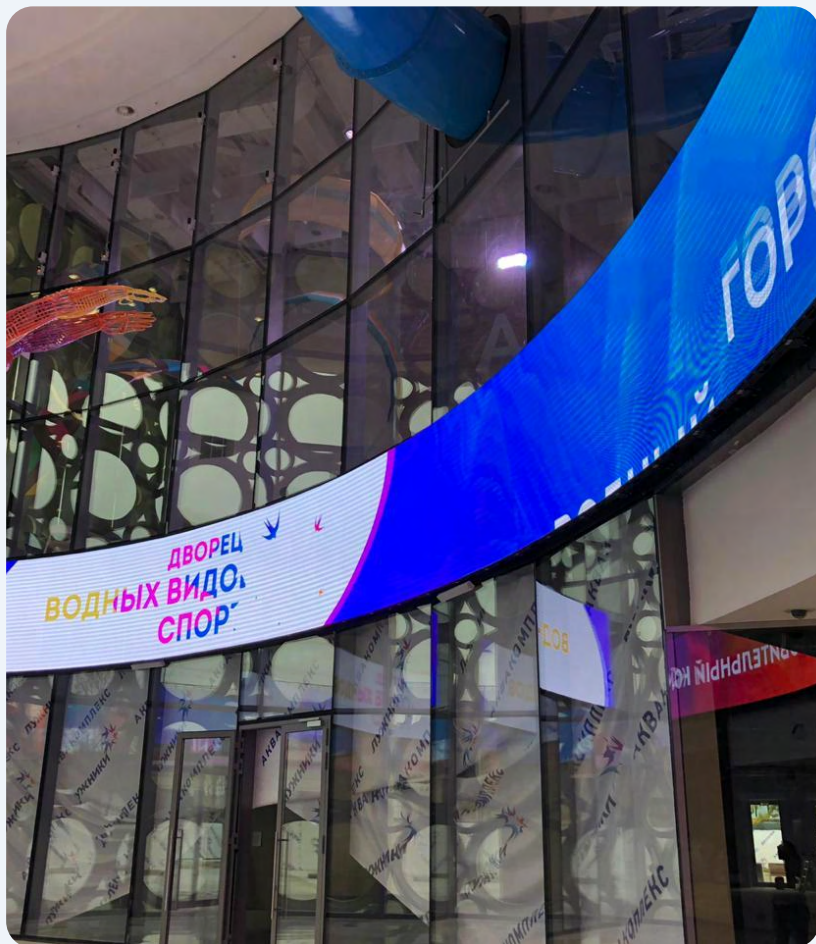







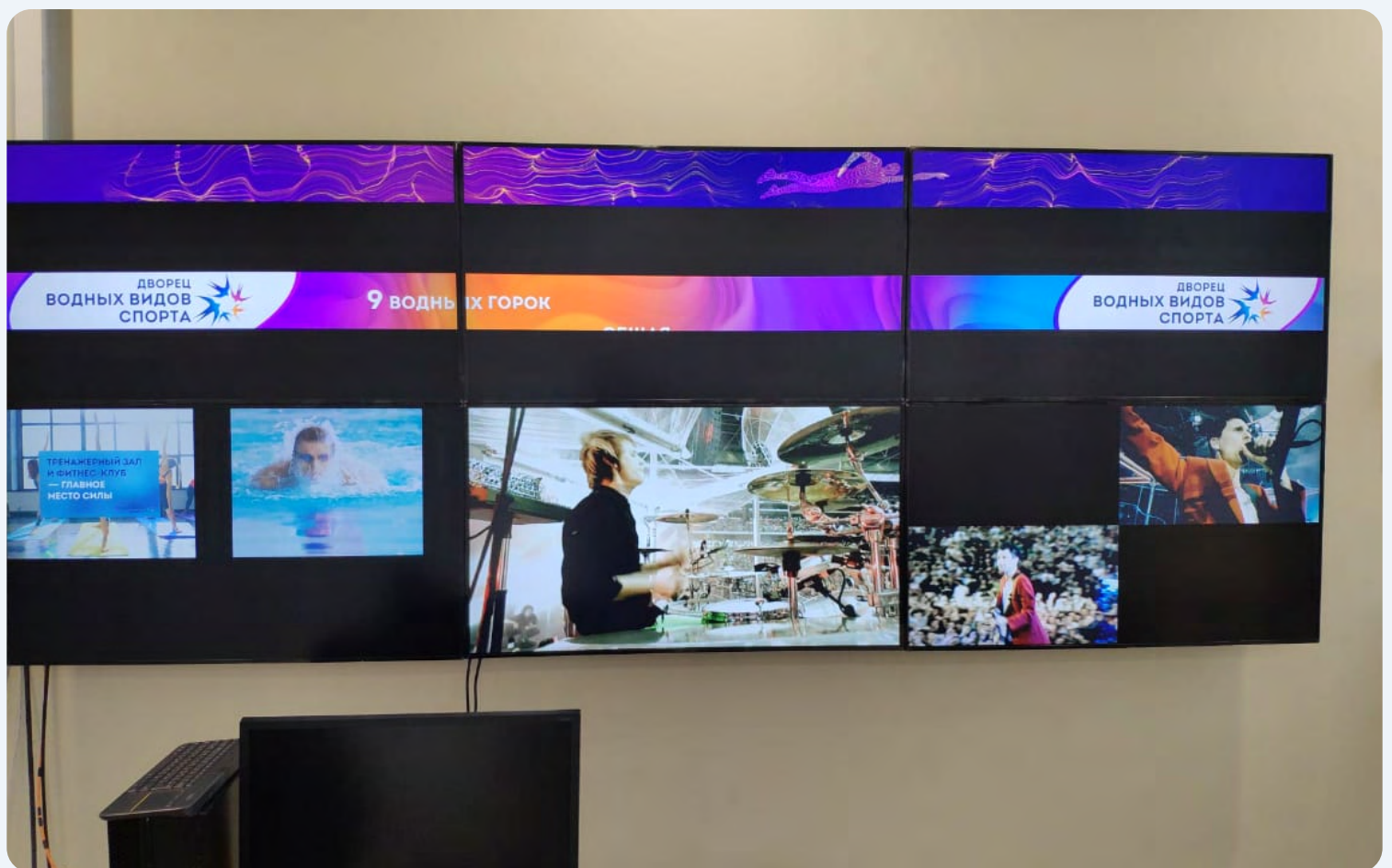
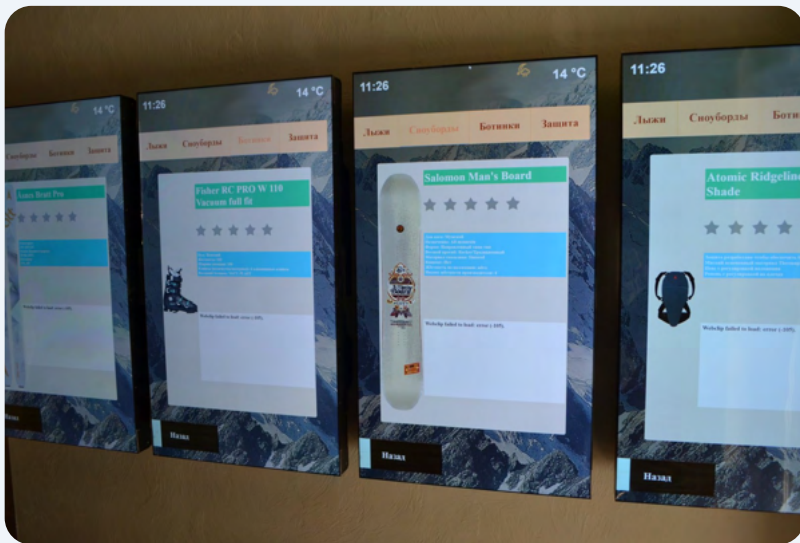
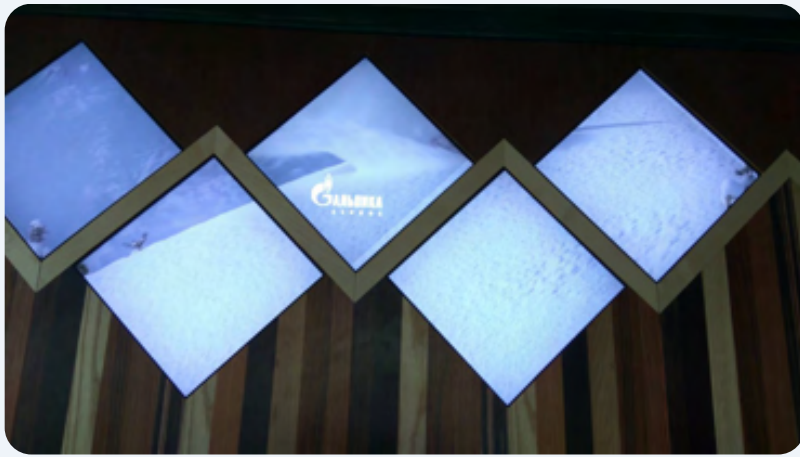

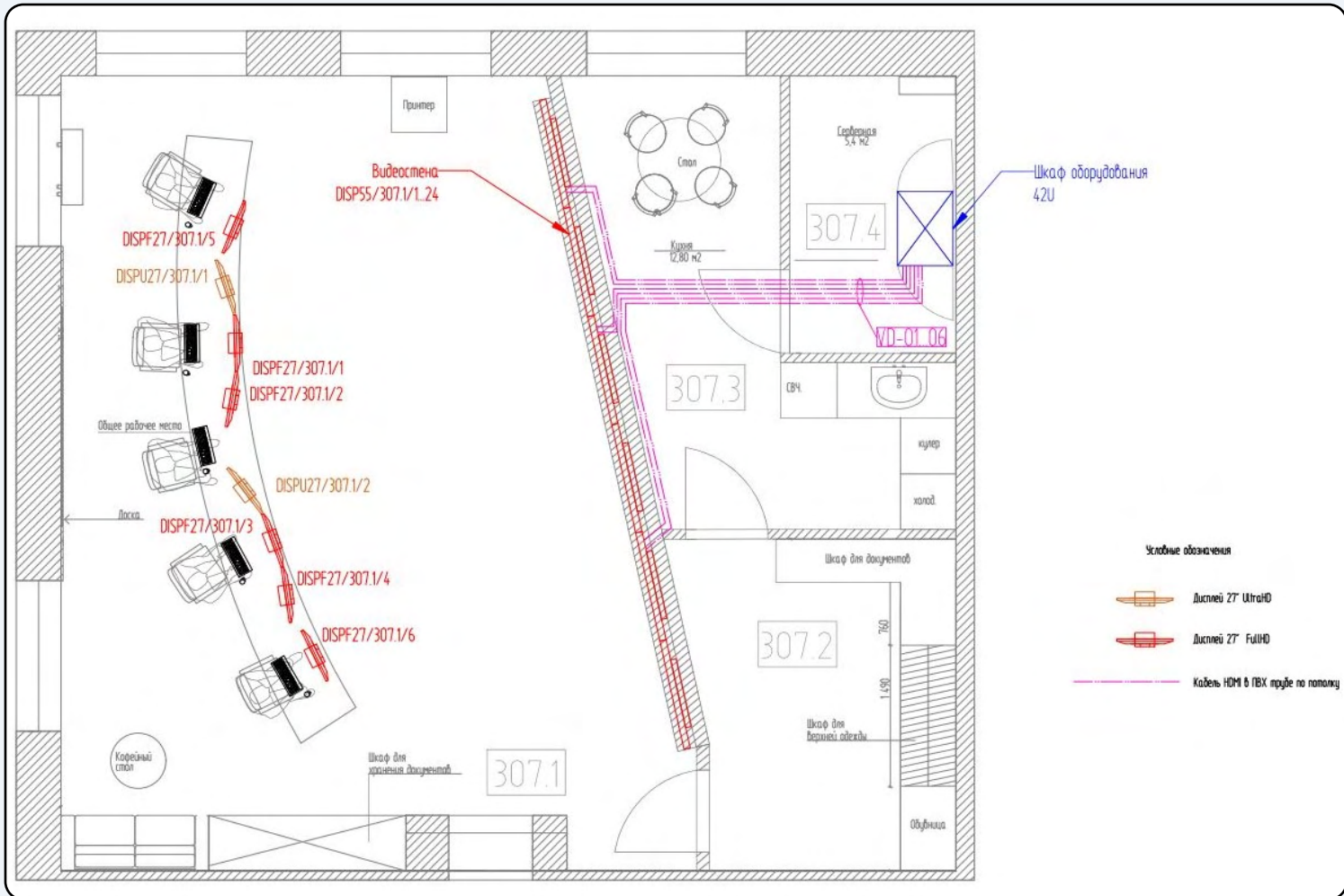

Мультимедийный кинотеатр  
пом. М-01-16

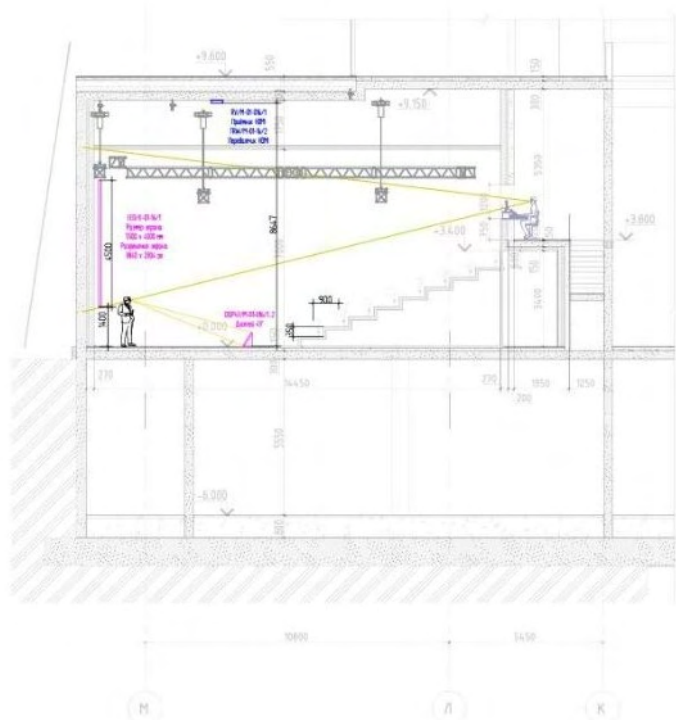

Лекторий  
пом. М-01-17

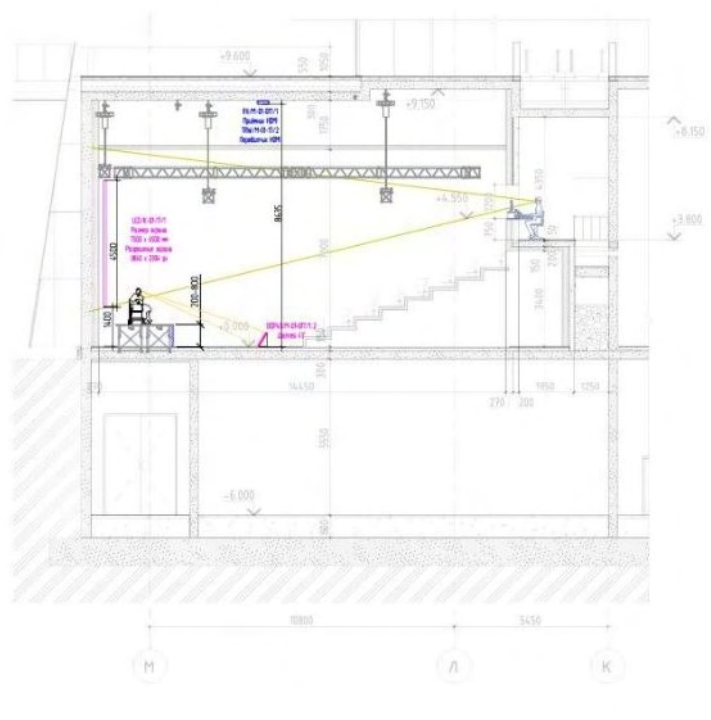



Многофункциональный  
лекционный зал  
пом. 16

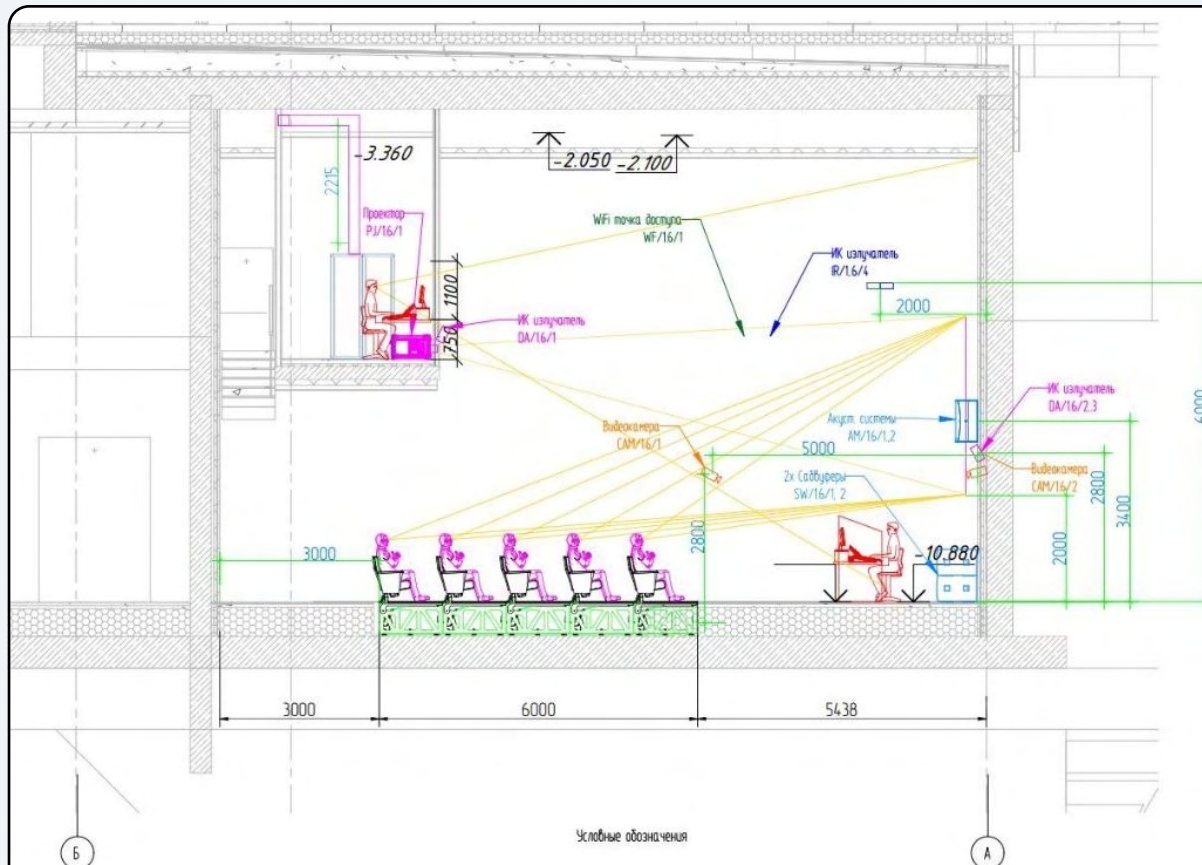

Условные обозначения

X / XXXX / X  
 — Порядковый номер устройства  
 — Номер помещения  
 — Идентификатор устройства

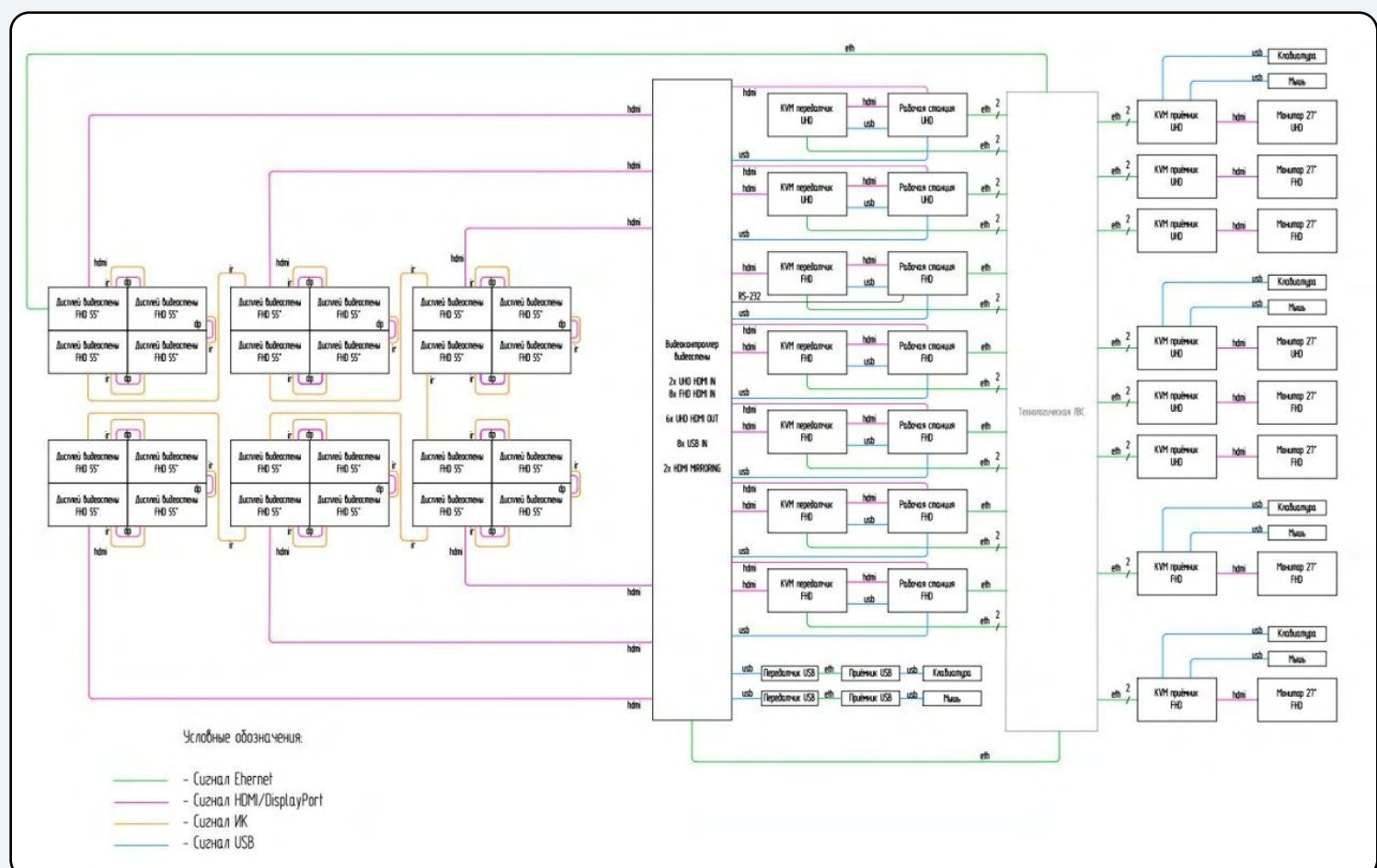

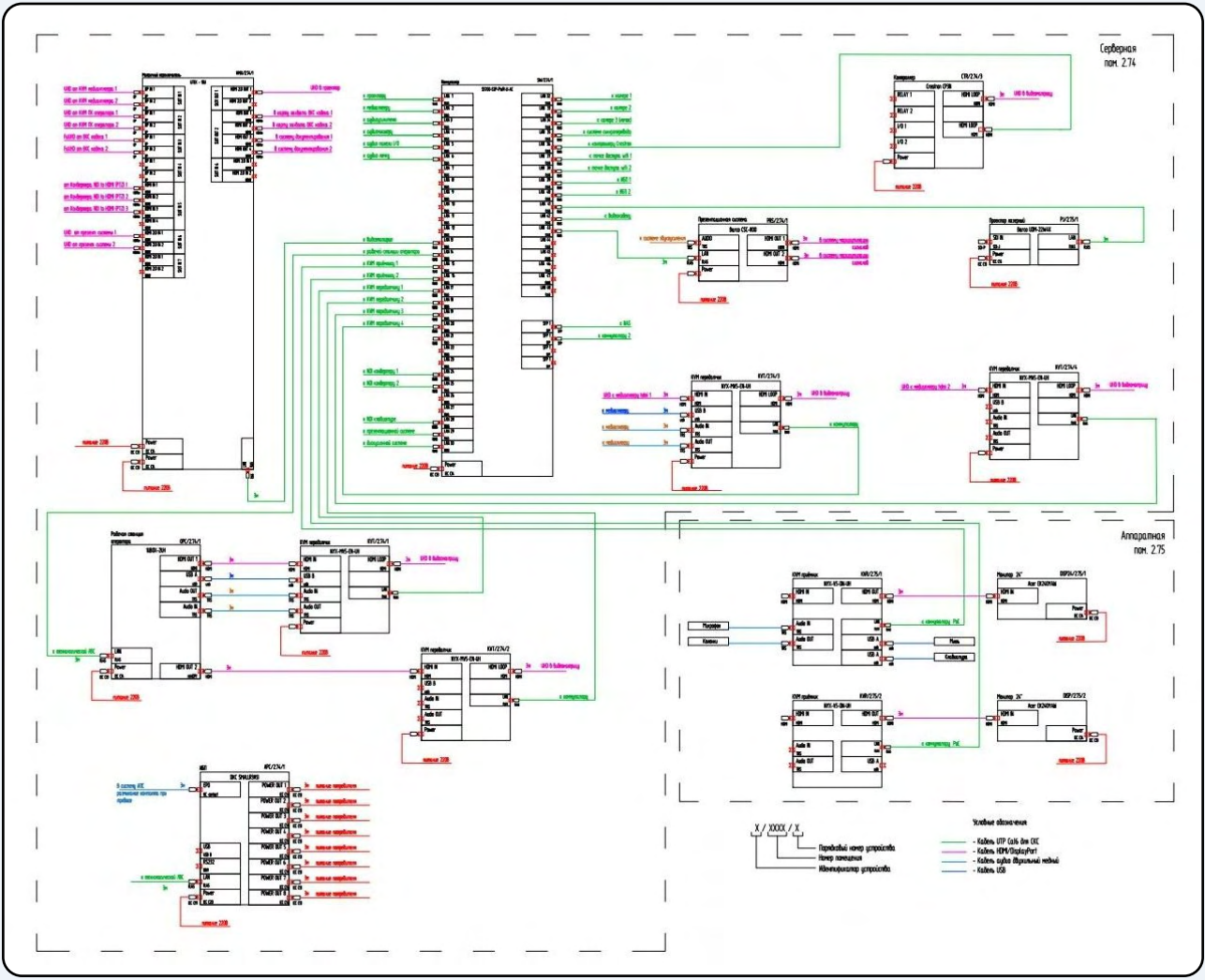
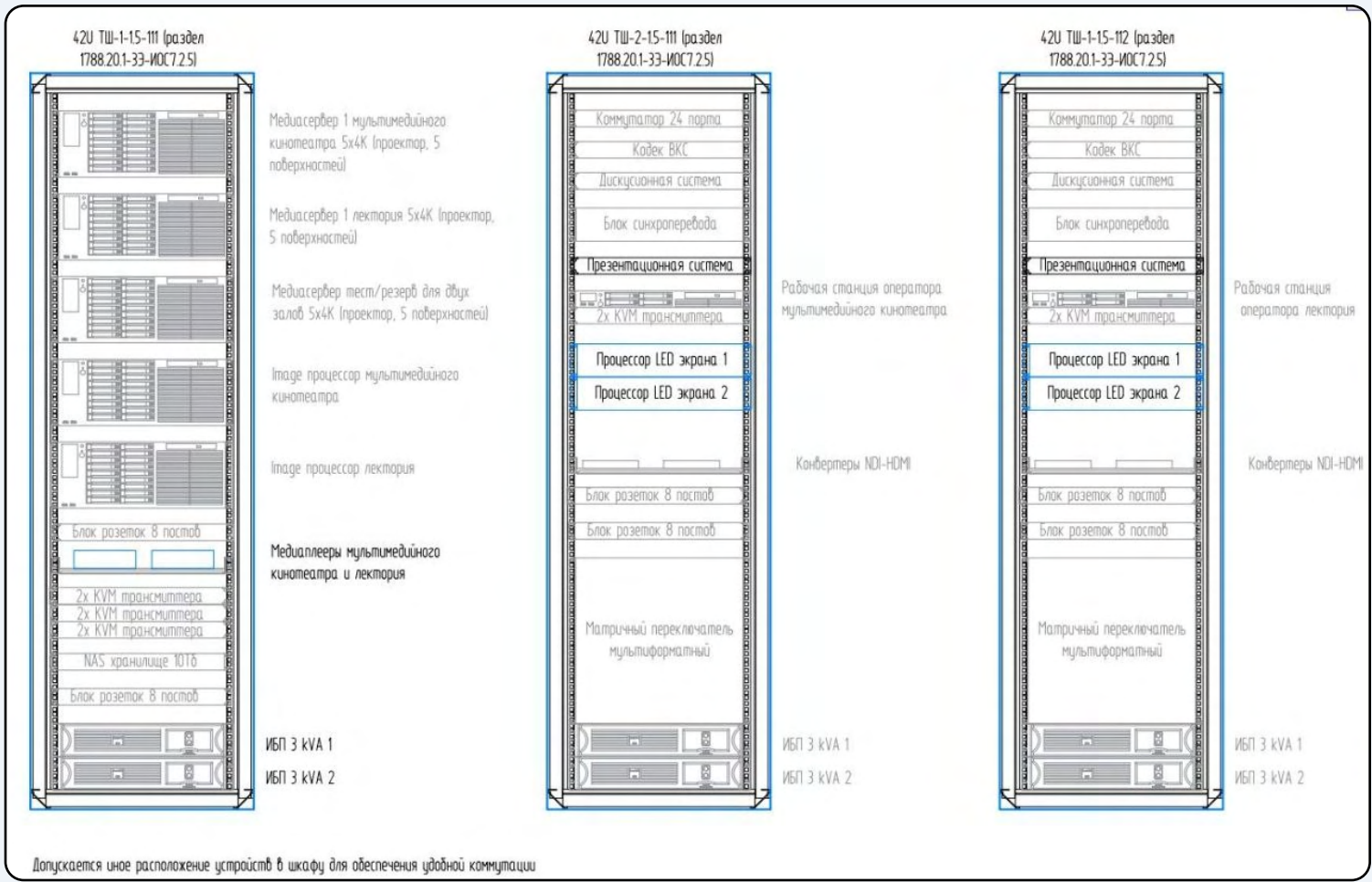



Для производства работ нами будет направлена бригада квалифицированных IT специалистов и монтажников. Компания имеет собственный транспорт, необходимый инструмент, опыт и квалификацию.



Sittard NL, 09. March 2015

**Recommendation: UTEK (Uralinfotek LLC) – SCALA Certified Partner in Russia**

SCALA is the global Digital Signage leader and works with global partners, these partners are trained and certified by SCALA. Just selected and certified partners can sell our products and services the best way for the end customers. In this way our clients have local support available at any required level. SCALA supports their partners in order to keep the quality and professionalism at a very high level. We confirm that UTEK (Uralinfotek LLC) is our partner in Russia, certified and trained in our head office EMEA.

UTEK (Uralinfotek LLC) has educated experts for Digital Signage installations and acquired knowledge to support SCALA Enterprise software products. UTEK has the required expertise to carry out large-scale projects on the SCALA platform, supported by SCALA from the conceptual beginning till the roll-out. Additional SCALA can offer monitoring services and proactive and reactive support after the installation if needed, combined with the SLA offering of UTEK.

**About SCALA:** SCALA is the leading global provider of digital signage and advertising management solutions. By combining digital and traditional signage systems, SCALA has become the world's first connected signage company, offering the leading platform for content creation, management and distribution in digital signage networks, and the first unified platform for advertising management of both traditional and digital signage networks. The company's solutions are used in retail, retail banking, education, entertainment, government and other industries for diverse applications such as retail advertising networks, corporate communications (employee TV), traditional and digital billboards, digital menu boards, digital posters, cable TV, hotel lobby signage, gas pump toppers, outdoor advertising, interactive kiosks, etc. SCALA pioneered the digital signage industry and today drives over **600,000** screens worldwide.

Yours sincerely,

  
**Natalja Boehm**  
Area Sales Manager Russia & CIS  
SCALA BV  
Mobile: +31 650 599 855  
mailto: [natalja.boehm@scala.com](mailto:natalja.boehm@scala.com)

  
Scala BV  
Bergerweg 170  
NL - 6135 KD Sittard  
Phn: +31 46 80 80 151  
[www.scala.com](http://www.scala.com)

*Рекомендация сертифицированного партнера Scala*





[www.aopen.com](http://www.aopen.com)



To whom it may concern  
Dated from 09-05 2015

Dear Sir or Madam,

AOPEN Computer BV recommends UTEK (Общество с ограниченной ответственностью «Уралинфотек») with the official address registered at Stepan Rasin Street, 2/2, office 1-10, 454005 Chelyabinsk, Russian Federation, as a reliable and proven partner for installation of digital signage equipment and audio-visual systems. UTEK is an official partner of AOPEN and has the special conditions to support the project.

Natalia Vorontsova, AOPEN, Business Development Manager  
Phone: +31 (0)736466433  
Mobile: +31 (0)615879876  
E-mail: [NataliaVorontsova@aopen.com](mailto:NataliaVorontsova@aopen.com)

AOPEN COMPUTER B.V.  
Stadionlaan 151-153 5248 JT Rosmalen  
The Netherlands  
Tel: +31 (0)73-6466400  
Fax: +31 (0)73-6466408  
K.v.K. 16084198 BTW nr. NL805146041B01

Всем заинтересованным лицам

От 09-05 2015 года

Уважаемые господа!

Компания AOPEN Computer BV рекомендует компанию UTEK (общество с ограниченной ответственностью «Уралинфотек»), с регистрационным адресом: 454005, г.Челябинск, ул.Степана Разина, д.2, II, ком.1-10, как надежного и проверенного партнера для участия в конкурсе на право выполнение работ по монтажу и настройке оборудования для представления информации с электронных (цифровых) носителей, установленных в общественных местах и аудиовизуальных систем. UTEK является официальным партнером AOPEN на территории Российской Федерации и получает полную поддержку под проекты.

Рекомендация сертифицированного партнера AOPEN

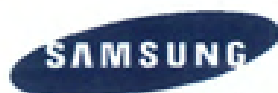

ELECTRONICS RUS Co.

LLC «Samsung Electronics Rus Company»  
10, Vozdvizhenka str.  
125009 Moscow, Russian Federation  
Tel. + 7 495 540 4200  
Fax + 7 495 797 2373

ООО «Самсунг Электроникс Рус Компани»  
Российская Федерация, 125009 г. Москва,  
Ул. Воздвиженка, 10  
Тел. + 7 495 540 4200  
Факс + 7 495 797 2373

№ 1003-КП-002 от 10 марта 2015 г.

Всем заинтересованным лицам

### Информационное письмо

ООО «Самсунг Электроникс Рус Компани», являясь уполномоченным импортером компьютерной техники и бытовой электроники производства SAMSUNG в Российской Федерации, подтверждает, что группа предприятий Ютек (юридическое название ООО «Уралинфотек») является уполномоченным партнёром компании ООО «Самсунг Электроникс Рус Компани».

За и от имени ООО «Самсунг Электроникс Рус Компани»

Подписано: \_\_\_\_\_



Королёв И.Н.

Действующий на основании доверенности от 10 Декабря 2014 г.

*Рекомендация сертифицированного партнера AOPEN*

Сертификаты Audinate

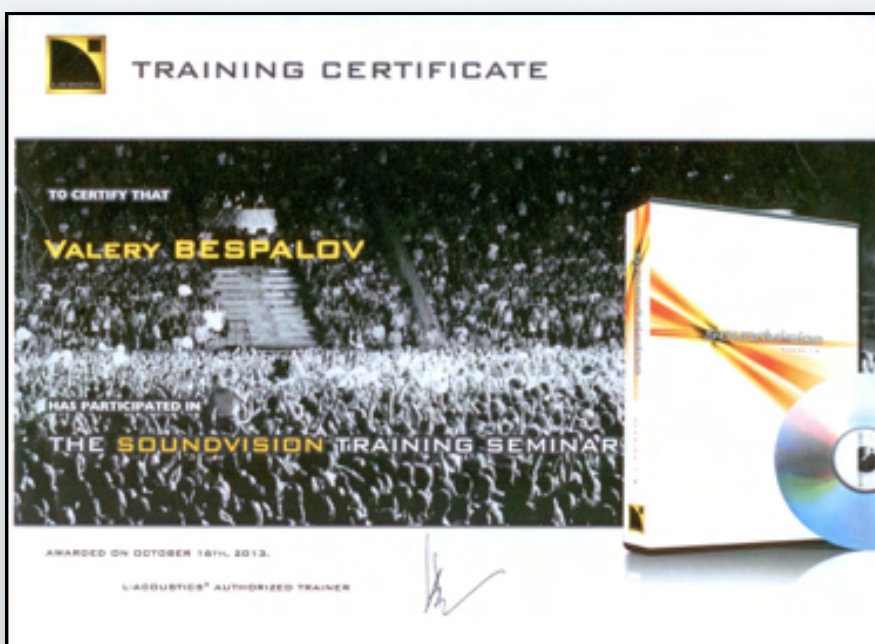

Сертификаты прохождения официального тренинга SOUNDVISION



## Сертификаты прохождения официального тренинга SCALA





Сертификат прохождения официального тренинга FRACARRO

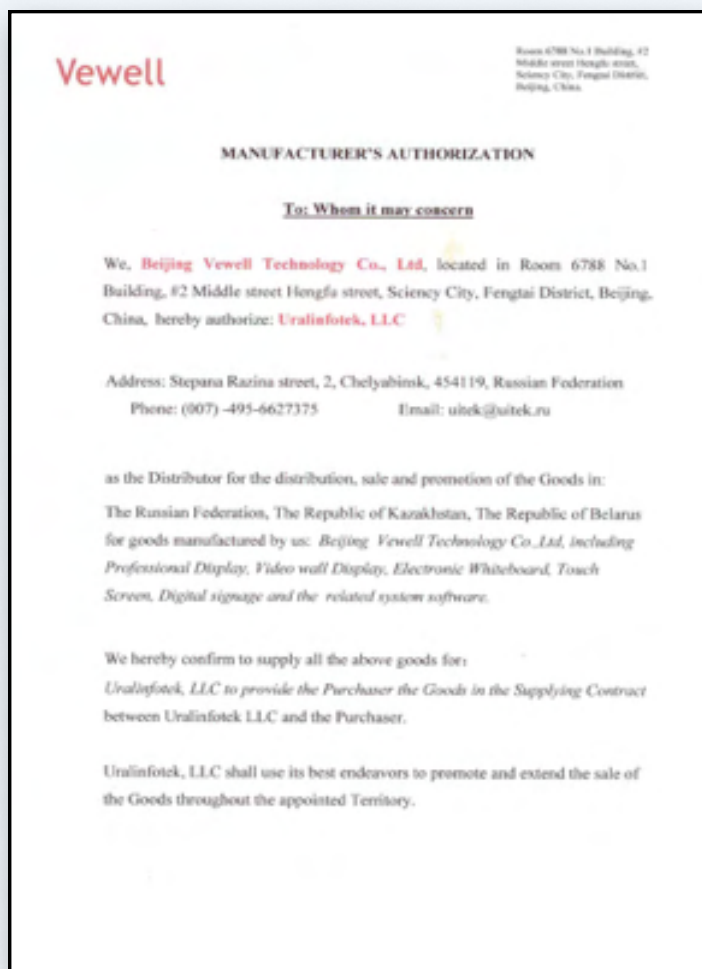

Рекомендация сертифицированного партнера Vewell